

Mirakul

COMPUTHERM B300 Wi-Fi termostat

Termostat sa žičanim osjetnikom temperature

Upravlajte svojim uređajima iz bilo kojeg mjesta na svijetu.

Učinkovito. Pouzdano. Jednostavno.

Budimo učinkoviti.

Uputstvo za instalaciju i upotrebu

Čuvajte i kontrolirajte svoj dom uz pomoć pametnog telefona

Proizvod:

- **B300** je termostat programibilan putem Wi-Fi-a. Uređaj je internetski spojen prijenosni modul i uključuje tjedni raspored koji može biti programiran i kontroliran putem osobnog računala ili pametnog telefona.
- **B300** omogućava brzu automatizaciju svih električnih uređaja, neovisno o njihovom modelu i proizvođaču.
- **B300** se može spojiti na bilo koji bežični Internet, bez potrebe za dodatnim postavkama.
- **B300** je kompleksan sistem pomoću kojeg ne samo da možete paliti i gasiti svoje uređaje na daljinu, već upravljati i podešavati uređaje u svojoj kući, uredu ili vili.
- **B300** omogućava korisnicima da dobiju neposrednu informaciju za sve spojene uređaje – njihov rad i trenutni status.

Zašto izabrati B300?

- Štedi Vam novac od računa za struju
- Optimizira korištenje svih spojenih uređaja i aparata
- Kompletan integrirani kontrolni sustav
- Jednostavan za uporabu sa softverom koji je prilagođen korisniku
- Mobilna aplikacija, kompatibilna sa svim operativnim sustavima

B300 se može koristiti za:

- Upravljanje električnih grijača vode
- Upravljanje klima uređajima
- Upravljanje bojlerima na plin i gorivo
- Upravljanje solarnim uređajima
- Upravljanje sustavom za navodnjavanje
- Upravljanje unutrašnjom i vanjskom rasvjetom

Tehničke specifikacije

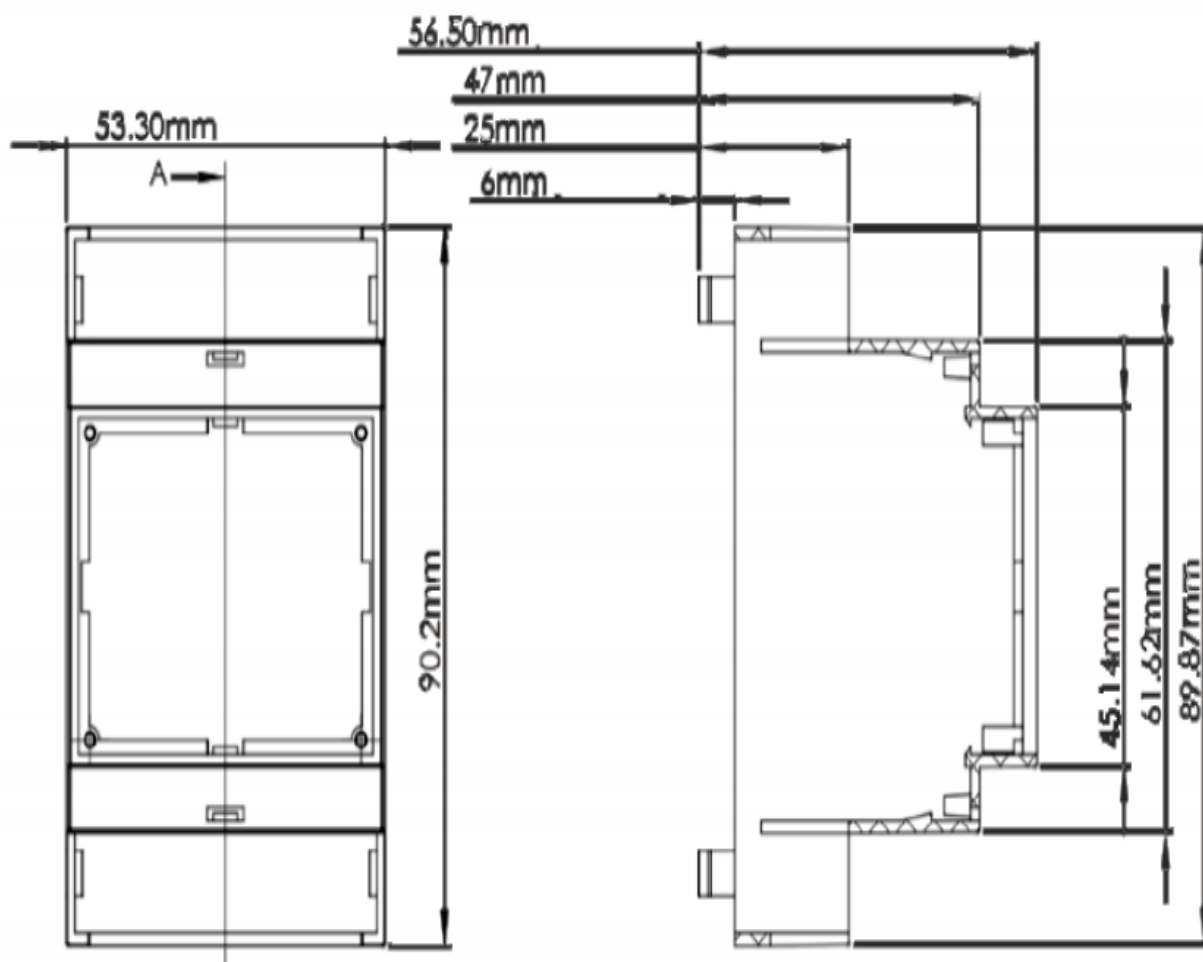

Schema 1

Raspon mjerenja temperature	Od 0° do 125° C (raspon 0.25°C)
Skup raspona temperature	Od 15° do 75°C (raspon 1°C)
Točnost temperature	±0.5°C od -10°C do +85°C
Sat	Internet NTP(pristupna točka mreže), točnost do 100 ms
Programi	Načini: Isključeno, rad na tjednoj bazi, ručno određivanje temperature Tjedni raspored s rasponom od 15 minuta
Histereza	Gornja i donja, određuje korisnik za ±10°C
Utičnica	16A
Opskrba	230V AC, 0.2A
Veličina	90.2 x 53.3 x 56.5 mm (LxWxH)
Radna temperatura	Od 0°C do 45°C
Temperatura skladištenja	-20°C do +60°C
Vlaga u stanju rada	Od 5% do 90% bez kondenzacije

Prvi korak:

Raspakiravanje/Priključivanje senzora temperature na uređaj/Mogućnosti instalacije

Svaki **B300** proizvod sadrži:

- 1 B300 proizvod za spajanje na Internet/Wi-Fi;
- 1 senzor temperature;
- 1 uputstva za korisnike

1.1 Raspakirajte uređaj i senzor temperature, izvadite ih iz kutije (**Shema 2**)



Shema 2

1.2 Spajanje senzora temperature na uređaj

Da biste spojili uređaj sa senzorom temperature, uklonite plastični poklopac sa strane tipke. Ukopčajte priključak senzora temperature i zatim vratite plastični poklopac.

(**Shema 3 i Shema 4**)



Shema 3



Shema 4

1.3 Mogućnosti instalacije. **B300** je proizvod dizajniran za laku instalaciju na električnu nadzornu ploču pomoću Eurorim-a (**Shema 5**)



Shema 5

Drugi korak:

Spajanje **B300** na odabrani bojler ili električni aparat.

Pažnja!

Isključite napajanje prije instaliranja **B300**. Preporučujemo pomoć kvalificiranog majstora. Ako nemate potrebno znanje ili sposobnosti, molimo Vas da se obratite za pomoć autoriziranom pružatelju usluge!

Pažnja! Nemojte pokušavati mijenjati ili utjecati na integrirani termostat u bojleru na bilo koji način!

Pažnja! Zahtjeva se prekid faze!

Shema 6 pokazuje jedan primjer spajanja **B300** na električni bojler. Senzor temperature može se koristiti za mjerenje temperature preko otvora ili se može instalirati u ležaj za termostat; u tom slučaju koristi se tanki senzor temperature.

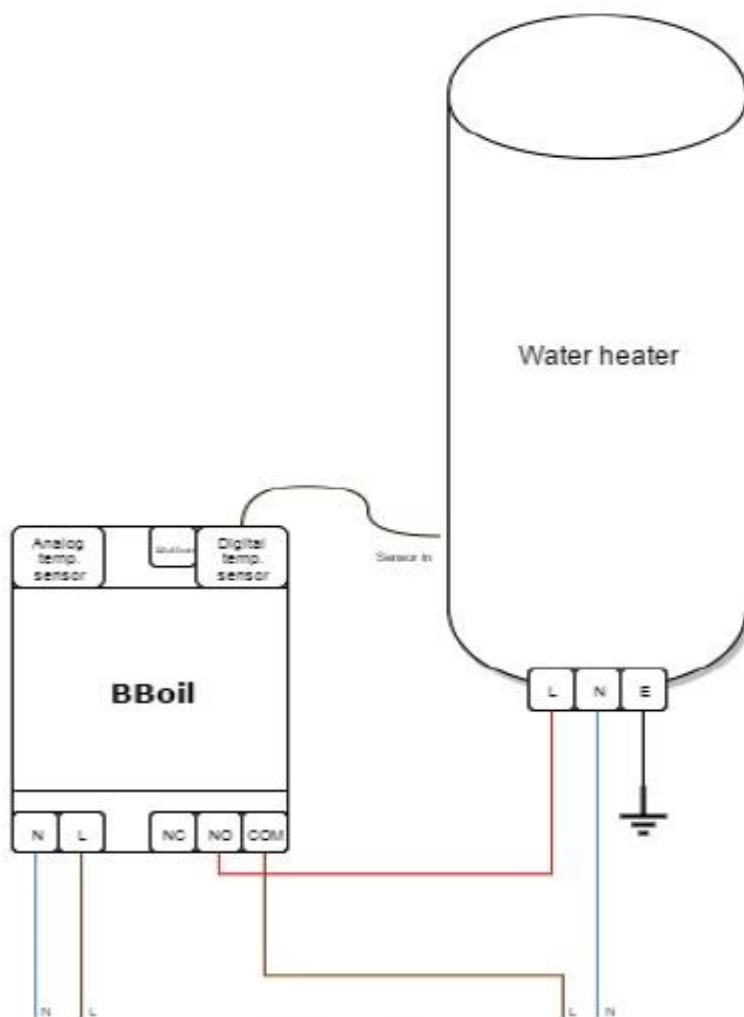

Shema 6

Uređaj se može koristiti za upravljanje svim električnim uređajima odnosno sustave za grijanje koji dozvoljavaju prekid faze ili su kontrolirani preko prirodno otvorenog/zatvorenog kruga. **Shema 7** pokazuje ispravan način spajanja uređaja.



Shema 7

B300 se može koristiti kao sobni termostat; za tu namjenu bi senzor temperature trebao biti postavljen u sobi u kojoj će se temperatura mjeriti.

Treći korak:

Početne postavke i spajanje na odabranu Wi-Fi mrežu – Da bi uređaj radio u stvarnom vremenu, mora biti spojen na Internet. Jednom kad je spojen, **B300** može raditi i sa ranije postavljenim rasporedom, bez potrebe za stalnim spajanjem na Internet.

3.1 Nakon što je instalacija završena, priključite napajanje na uređaj i **B300**. Pričekajte 10 sekundi i provjerite pokazno svjetlo uređaja. Treperenje plavo svjetlo u intervalima od sekunde označava da je Wi-Fi modul u pristupnoj točki i sada možete spojiti svoje računalo ili pametni telefon na uređaj.

3.2 Kad je uređaj u pristupnoj točki možete ga spojiti držeći tipku 3 sekunde.

Pažnja! Ako držite tipku 10 sekundi, uređaj će biti vraćen na početne postavke.

3.3 Započnite bežičnu pretragu i spojite se na **B300** pristupnu točku. Svaki uređaj kreira mrežu sa svojim imenom, počinje sa PSS i kombinacijom slova i brojeva. Npr. BBoil_254, i nije potrebna lozinka.

3.4. Nakon spajanja, Vaš će preglednik automatski otvoriti novu stranicu dajući priliku da izaberete bežičnu mrežu na koju možete spojiti uređaj.

Shema 8

Ako se preglednik ne otvori automatski, otvorite ga sami jer je automatsko otvaranje preglednika ručno podešena postavka i zbog toga bi mogla biti isključena.

WiFi Settings

To connect to a WiFi network, please select one of the detected networks...

Scanning...

WiFi password:

Mode:

IP address:

IP mask:

GW address:

Shema 8

3.5 Ako Vaš pametni telefon, tablet ili računalo nije automatski otvorio stranicu s postavkama, kao što je prikazano u **Shemi 8**, to možete napraviti i sami. Otvorite preglednik i upišite sljedeću adresu: **192.168.1.10**

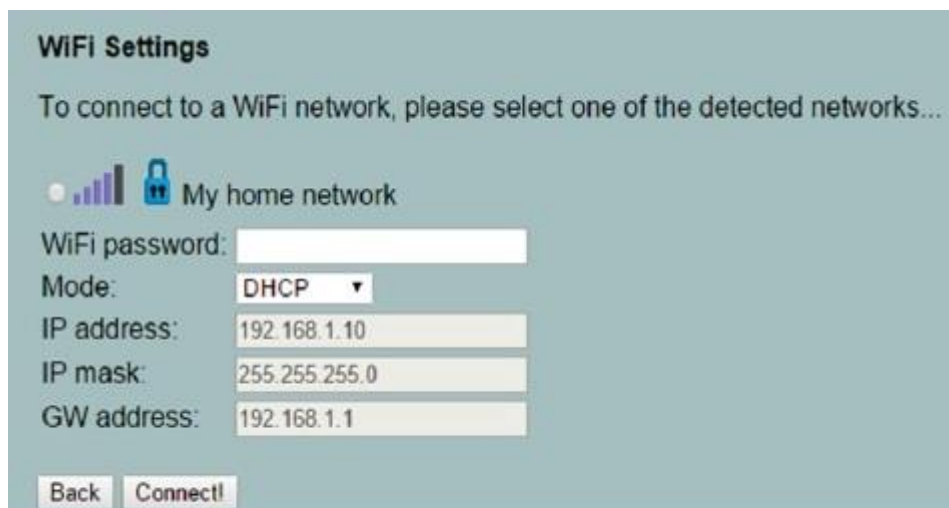

Shema 9

3.6 Odaberite željenu Wi-Fi mrežu, upišite svoju lozinku i kliknite na „Spoji“ – **Shema 9**

3.7 Za 20-ak sekundi **B300** će se prebaciti u radni način a pokazno svjetlo gorjet će cijelo vrijeme, trepereći kratko svake sekunde.

Čestitamo! Uspješno ste spojili svoj uređaj i sad možete dodati svoj profil na stranici prosmartsystem.com tako da možete upravljati i nadgledati njegov rad.

Peti korak:

Kreiranje korisničkog profila:

5.1 Jednom kad ste spojeni na Internet, **B300** postaje nevidljiv ostalim uređajima u mreži. Jedini način da se spojite s **B300** je kroz korisnički profil, vezan za taj uređaj. Ako ga nemate, možete otvoriti proSmart stranicu: <https://prosmartsystem.com> ili skinuti i instalirati proSmart aplikaciju za svoj pametni telefon ili tablet.



5.2 Ako se odlučite za korištenje preglednika, otvorite **prosmartsystem.com** na svom osobnom računalu ili mobilnom uređaju i kliknite na „Prijava“ u gornjem desnom kutu – **Shema 10**



Shema 10

5.3 Ako ulazite na stranicu ili u aplikaciju po prvi puta, morate se registrirati ili prijaviti koristeći svoj Facebook, Google+ ili Twitter profil samo tako što ćete kliknuti na određeno polje. **Shema 11**



Shema 11

5.4 Registracija novog korisnika. Popunite polja za registraciju i kliknite na polje „Registriraj se“. Sad ste registrirani i možete ući u aplikaciju.

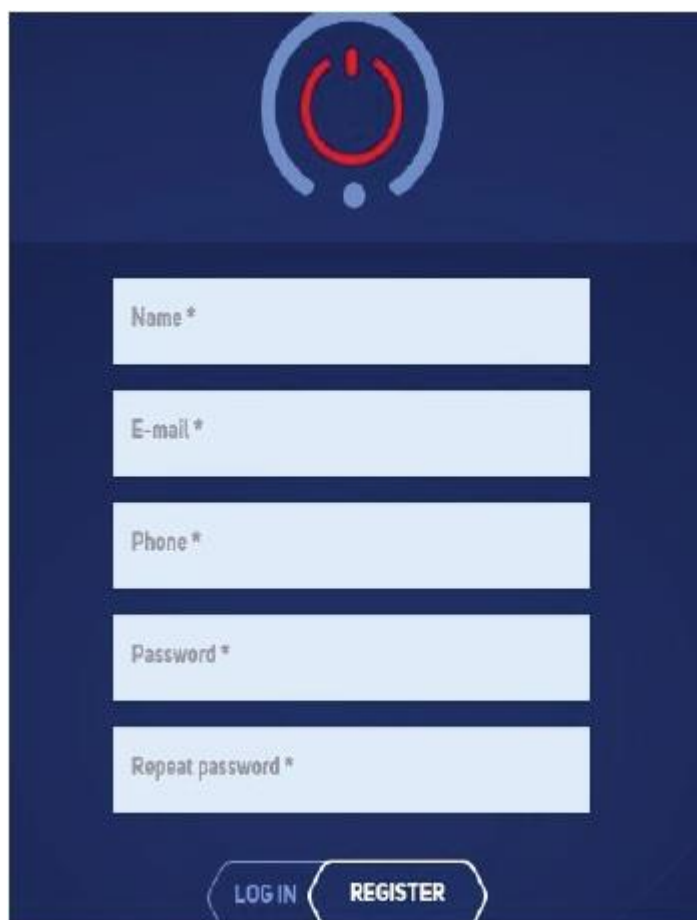

Shema 12

Shema 12

Šesti korak: Dodavanje uređaja

6.1 Zaslona – Nakon uspješne prijave s korisničkim imenom i lozinkom, već biste trebali vidjeti svoj zaslona na svom profilu i možete dodati uređaj koji ste dobili. Unesite serijski broj svog **B300** uređaja koji ste ranije spojili na bežičnu mrežu.

Shema 13 – Serijski broj je jedinstven za svaki uređaj i napisan je na vrhu **B300** uređaja. (**Shema 2**)



Shema 13

6.2 Kliknite na polje „Traži“ i upišite ime svog uređaja u sljedećem koraku. Sustav će Vam dati mogućnost pozicioniranja na više razina, koja nisu obvezna i uglavnom ih koriste oni s velikim brojem uređaja smještenih na različitim mjestima. **Shema 14**

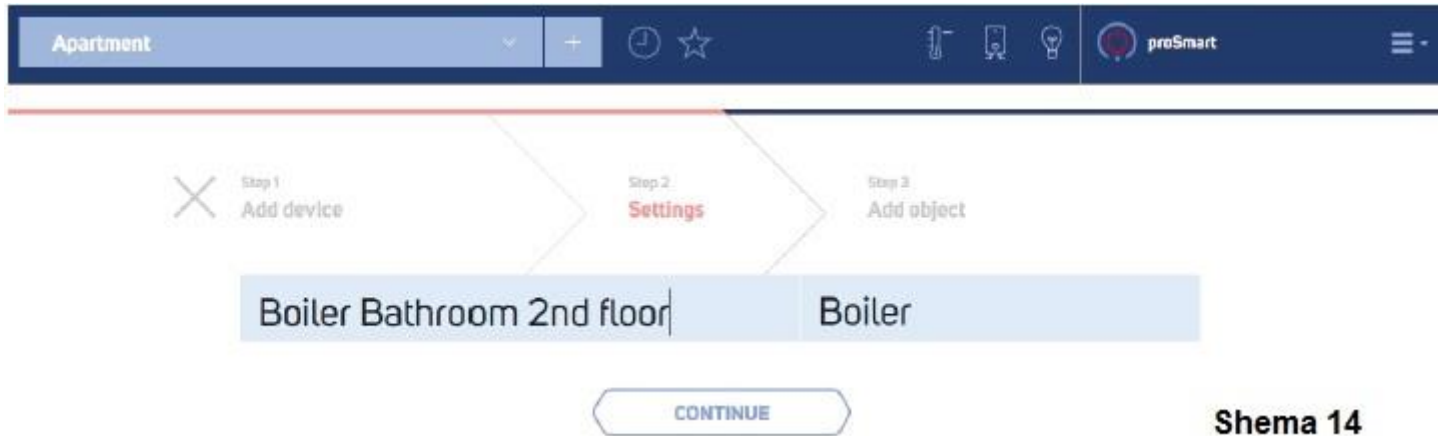

Shema 14

6.3 Sustav će Vam dati mogućnost pozicioniranja na više razina, koja nisu obvezna i uglavnom ih koriste oni s velikim brojem uređaja smještenih na različitim mjestima. Ovaj korak nije obavezan. **Shema 15**

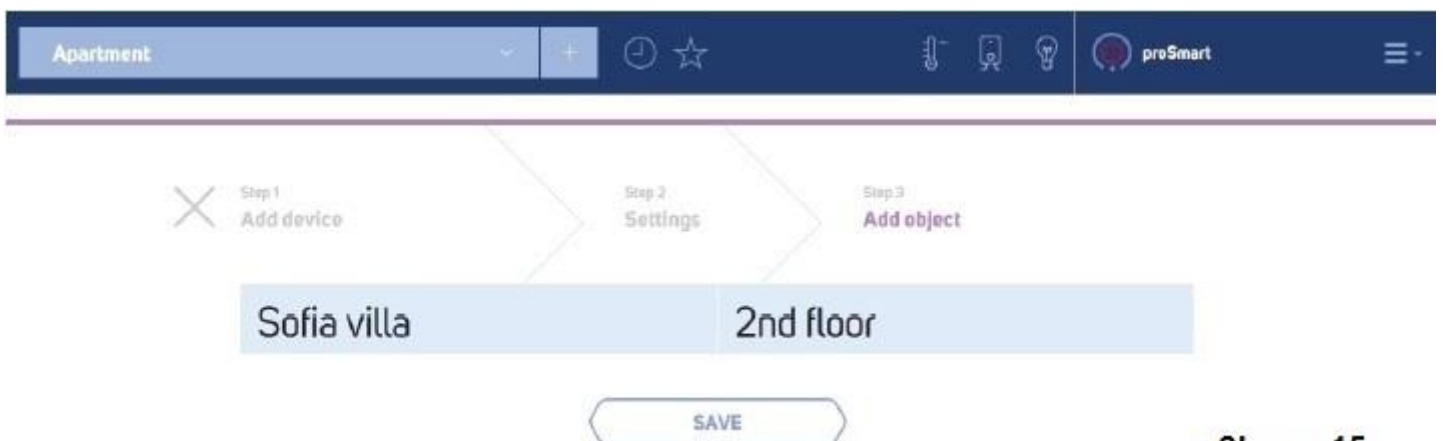

Shema 15

6.4 Sad možete postaviti i upravljati svojim uređajem. „Trenutna temperatura“ pokazuje temperaturu u tom trenutku, kako ju je zabilježio uređaj. Na desnoj strani možete vidjeti izbornik za postavljanje željene temperature.

U gornjem lijevom kutu možete vidjeti sljedeće tri stranice:

Shema 16

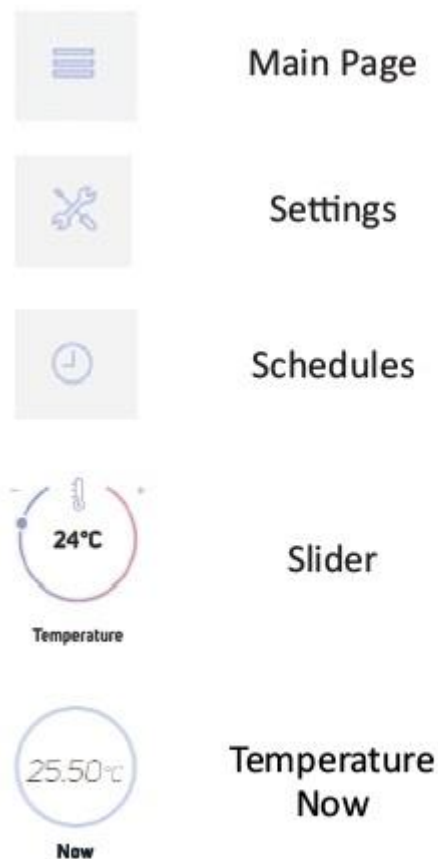

Shema 16

Sedmi korak:

Postavke **B300** za rad u zadanom načinu

7.1 Na početnoj stranici možete naći polja za način rada uređaja:

- **Off** – uređaj ne radi
- **Manual** – uređaj je upaljen i radi dok ne postigne zadanu temperaturu
- **Schedule** – uređaj prati zadani raspored

Ispod polja za način rada nalazi se graf koji pokazuje promjene temperature kako ih zabilježi uređaj. Ako pređete mišem preko grafa možete vidjeti detaljne informacije za bilo koji odabrani podatak. Nakon što je odabran „**Boost mode**“ (Povećaj) način, uređaj je upaljen dok ne postigne željenu temperaturu i ostaje upaljen sve dok to želi korisnik.

Kad je postignuta željena temperatura automatski se vraća na svoj uobičajeni radni način. **Shema 17**



Shema 17

7.2 Na stranici „Postavke“ možete naći dva izbornika za gornju i donju histerezu. Njihova glavna svrha je održavanje zadane temperature sa najvećom mogućom uštedom energije i produženjem rada električnog aparata.

Ako niste upoznati s gore spomenutim, predlažemo sljedeće postavke:

- Donja histereza: 2 stupnja
- Gornja histereza: 6 stupnjeva

Možete sami postaviti raspon vrijednosti između gornje i donje histereze i temperature. Raspon ovisi o funkcionalnosti uređaja kojim upravljate. Iz istog izbornika možete izabrati „Način rada“-„Grijanje“ ili „Hlađenje“, ovisno o željenom načinu rada, kao i o uređaju kojim upravljate.

Na desnoj strani nalaze se polja s tekстом koja sadrže informacije koje se odnose na bojler kojim upravljate putem **B300**. **Shema 18**

Boils

Solar boiler

Name: Solar boiler

Location (house, villa...): Sofia

Sub location (floor, garden ...): Apartment

Heater power (W): 3000

Boiler's volume (liters): 120

Hysteresis /Low/ 3°C

Hysteresis /High/ 1°C

SAVE

Shema 18

7.3 Na stranici „Raspored“ možete vidjeti obrazac za postavljanje tjednog rasporeda za samostalno upravljanje spojenog bojlera. Ponavlja se svaki tjedan i trebate ga postaviti samo jednom. Bez problema se može promijeniti ako to želite. **Shema 19**

Air conditioner - living room

Connecting...

00 01 02 03 04 05 06 07 08 09 10 11 12 13 14 15 16 17 18 19 20 21 22 23 24

Mon 00:15 20° 0 29°

Tue

Wed

Thu

Fri

Sat

Sun

SAVE

Shema 19

7.4 Kliknite na liniju na željeni dan u tjednu. U prozoru koji se otvori možete naći polja za odvajanje postavljenog perioda – dan je podijeljen na dva, tu se nalazi i „padajući“ izbornik za paljenje i gašenje odabranog perioda. Kad je upaljen, vidite izbornik za postavljanje željene temperature za taj period.

Nakon što ispunite željeni raspored za uređaj kliknite na polje „Spremi“

Shema 20

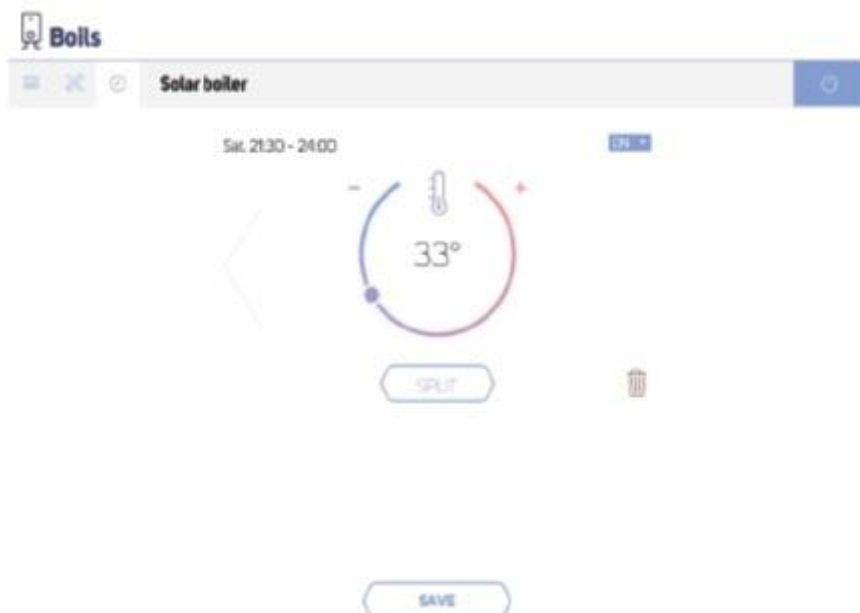

Shema 20

7.5 Ovo je jedan primjer potpunog tjednog rasporeda. Shema 21

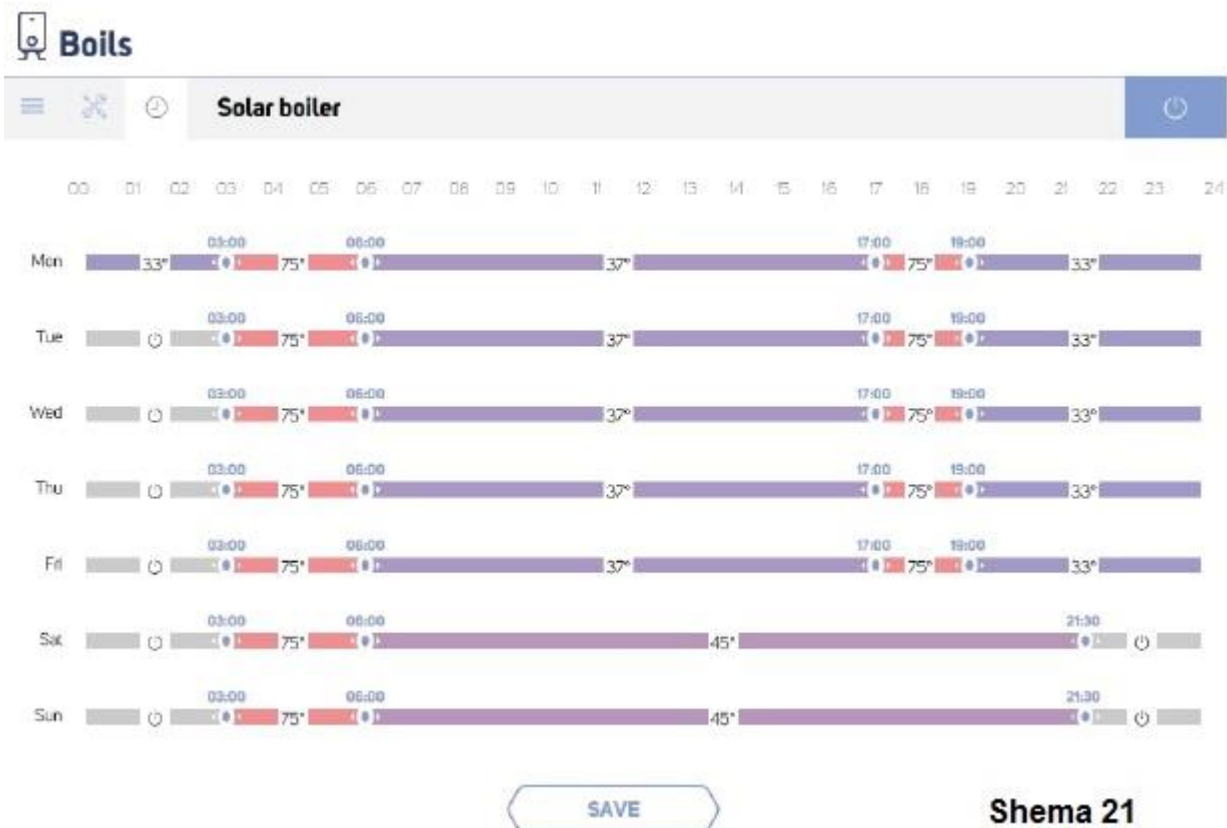

Shema 21

B300 RF – rad s bežičnim senzorom

B300 RF je programibilni regulator termostata za rad kao bežični senzor temperature. Prikladan je za instaliranje u zgradama i kućama, bez potrebe za dodatnim žicama. Bežični senzor direktno je povezan s **B300 RF** i šalje stvarne podatke o zabilježenoj temperaturi u prostoru u kojem se nalazi. Koristeći dobivene podatke, **B300 RF** kontrolira instalaciju za grijanje/hlađenje, održavajući vrijednosti prethodno odabrane od strane korisnika.

Inovativni dizajn i neovisna opskrba energijom **B300 RF** bežičnog senzora omogućava laku instalaciju i korištenje uređaja u različitim profesionalnim i kućnim sustavima za grijanje i hlađenje.

B300 RF dolazi u paketu s bežičnim senzorom temperature te su ta dva uređaja već spojena i spremna za uporabu.

Tijekom instaliranja uređaja, korisnik instalira **B300 RF** slijedeći uputstva.

Početna instalacija

Nakon što je instalacija uspješno završena, bežični senzor se može postaviti u prostor gdje se želi kontrolirati temperatura. Kako bi **B300 RF** ispravno radio trebaju se postaviti baterije kako je prikazano u shemi ispod.



Nakon uspješne instalacije, podaci o trenutno izmjerenoj temperaturi bit će vidljivi na Vašem korisničkom profilu.

Temperature

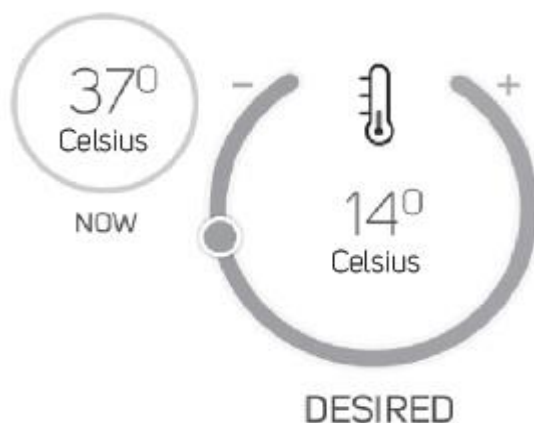

Na taj način je uspješno završena instalacija **B300 RF-a** i sada možete kreirati vlastiti tjedni raspored prema uputstvima ili ako posjetite našu web stranicu <https://prosmartsystem.com> za više informacija.

Spajanje B300 RF-a s bežičnim senzorom temperature. Važno!

Sljedeće postavke su samo za ponovno konfiguriranje s **B300 RF-om**. Koraci za spajanje:

- Idite u način „Postavke“ **B300 RF-a** tako što ćete pritisnuti i držati tipku reset 4 sekunde. Kad uđete u način „Postavke“, dioda **B300 RF-a** koja prikazuje svjetlo počinje brzo treperiti.
- Postavite baterije u bežični senzor kako je prikazano u shemi. U slučaju da su baterije već postavljene, pritisnite jednom tipku reset. Ovo će prebaciti uređaj u način „Postavke“ na period od 30 sekundi.
- Kad su oba uređaja u načinu „Postavke“, pritisnite tipku **B300 RF-a** za slanje konfiguracije na bežični senzor. Bežični senzor prikazat će prihvaćanje tih postavki čestim treperenjem svjetleće diode.
- Nakon uspješnog primitka postavki, automatski se prebacuje na uobičajeni način rada.
- Ako bežični senzor nije konfiguriran za 30 sekundi, opet će automatski aktivirati trenutne ili tvorničke postavke.
- Nakon uspješnog spajanja **B300 RF-a** s bežičnim senzorom, **B300 RF** mora biti konfiguriran s postavkama bežičnog interneta, prema korisničkim uputama.

Važno! Preporučamo da uvijek ažurirate svoj preglednik na najnoviju dostupnu verziju. Korištenjem starije verzije preglednika može doći do lošijeg funkcioniranja korisničkog preglednika.

Garancija

Garancija za uređaj vrijedi 24 mjeseca od dana kupnje. Serijski broj B300 uređaja je jedinstven i trebate ga priložiti ako dođe do nekog problema tijekom perioda garancije.

Garancija se neće priznati u sljedećim slučajevima:

- Izgubljene ili krivotvorene garancije.
- Štete uzrokovane krivom instalacijom i korištenjem.
- Pokušaja popravka od strane neautoriziranog davatelja usluge.
- Kemijskog, električnog ili drugog utjecaja na proizvod, što nije dio njegovog normalnog korištenja.
- Fizičkog uništenja uređaja.

Sve reklamacije pod garancijom trebaju se uputiti dućanu u kojem je uređaj kupljen ili direktno proizvođaču

Proizvođač: **QUANTRAX Kft.**

Ul. Fülemlüle 34., Szeged, H-6726, Hungary

Tel.: +36 62 424 133 • Fax: +36 62 424 672

E-mail: iroda@quantrax.hu

Web: www.quantrax.hu

www.computherm-hungary.hu

Distributer: **MIRAKUL d.o.o.**

Petrića glava 13A

22240 Tisno

Tel./Fax: +385 22 438 620

E-mail: e-info@mirakul-adria.hr, info@computherm.com

Web: www.podnogrijanje.com, www.computherm.com.hr

e-info@mirakul-adria.hr

tel./fax: 00 385 22 438 620

www.podnogrijanje.com